







TRIT 660





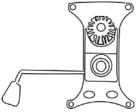



GAMING CHAIR



#GENESISGAMING

f /GENESISGAMINGZONE @ /GENESIS.ZONE y /GENESISGAMINGZONE

A		1x
B		1x
C		1x
D		1x
E		1x
F		1x

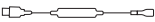
G		5x
H	 M8X20 mm	4x
I	 M8X25 mm	10x
J		2x
K	 M5x10mm	2x
L		1x
M		4x
N		1x
O		1x
P		1x

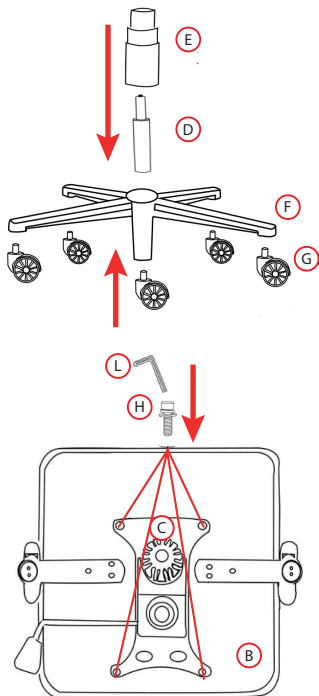

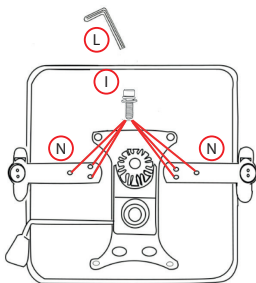
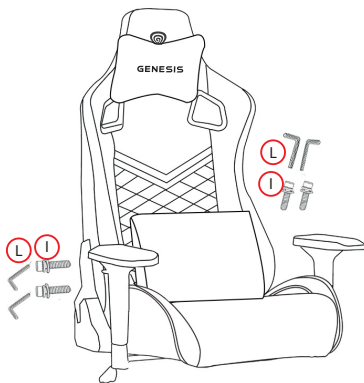
**III****IV**

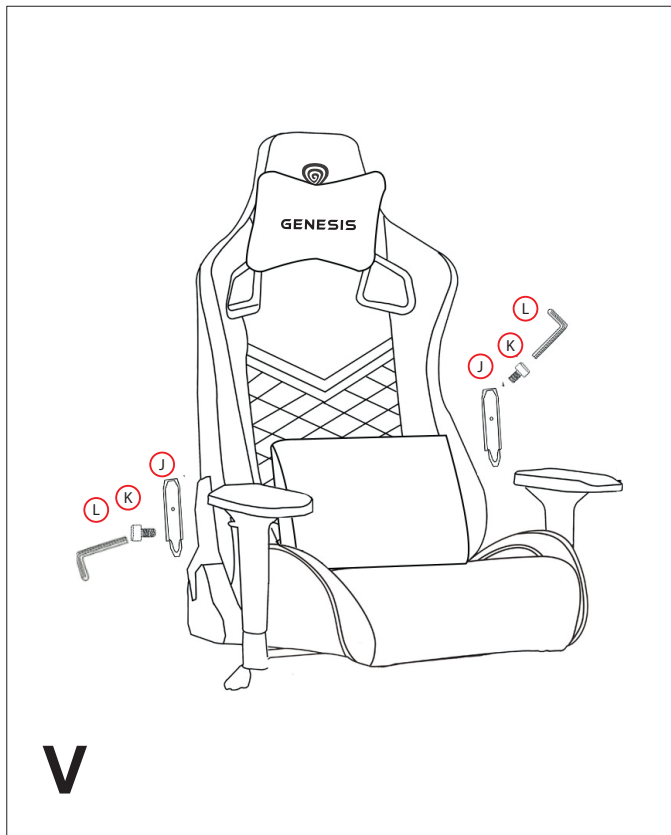

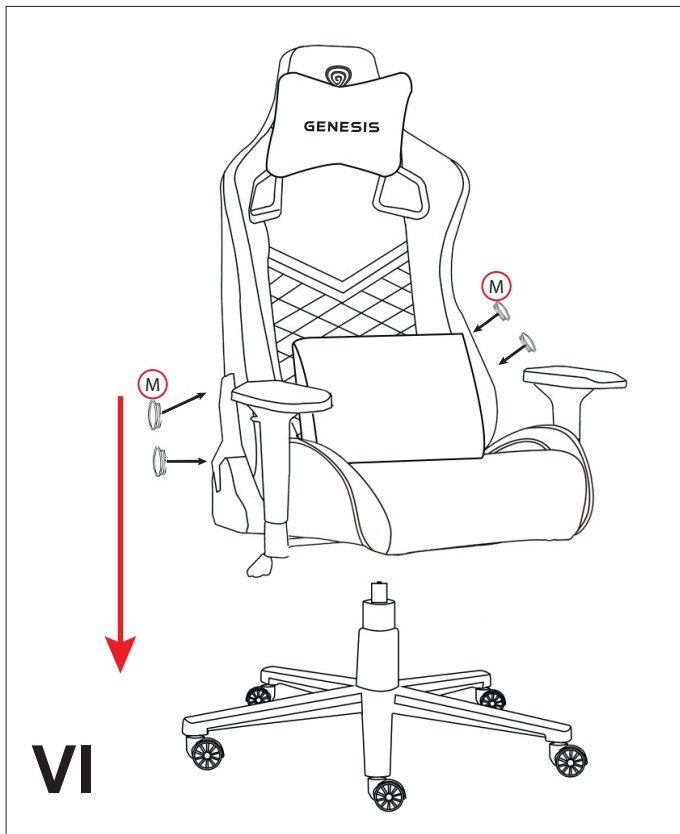

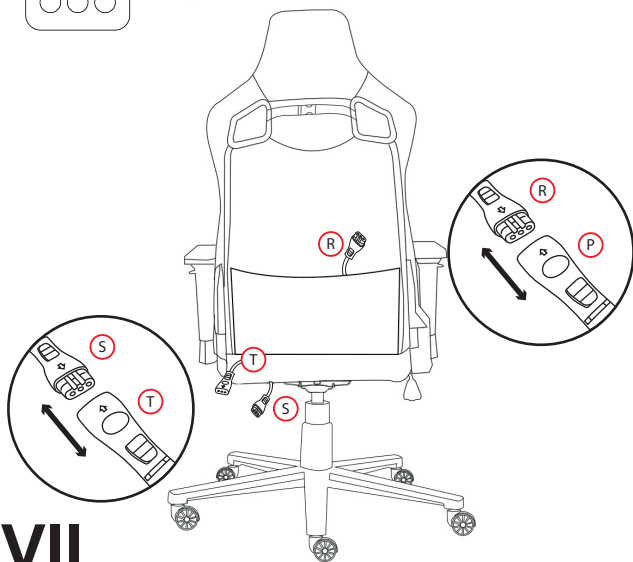
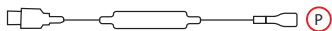
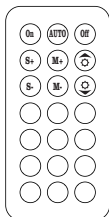

VII

RGB BACKLIGHT

Rétroéclairage RGB/ Retroiluminación RGB/ Luz de fondo RGB/ RGB-Beleuchtung /RGB-belysning/ Illuminazione RGB/ Podświetlenie RGB/ Podsvícení RGB/ Podsvietenie RGB/ Iluminare de fundal RGB/ RGB подсветка / RGB világítás / RGB позади́нско осветле́ние / Подсветка RGB / Οπίσθιο φωτισμός RGB

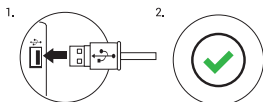

1/2 Power switch

Interrupteur marche/arrêt; Interruptor de encendido/apagado; Interruptor; On-Schalter; Slå-på/av-enhet; Interruttore; Włącznik/wyłącznik; Выпiнач; Spinač/Выпiнач; Comutator Pornire/Oprire; Включе́ние / и́сключение / Bekarcsoló/kikapcsoló; Укльчување /Искльчување; Включатель/выключатель; Διακόπτης έναρξης λειτουργίας; Διακόπτης παύσης λειτουργίας

3 Speed control

Réglage de la vitesse d'effet; Ajuste de la rapidité del efecto; Regulador da velocidade do efeito; Einstellung der Effekt-Geschwindigkeit; Justering av effekttempo; Regolazione della velocità dell'effetto; Regulacja szybkości efektu; Nastavení rychlosti efektu; Regulácia rýchlosti efektu; Controlul vitezei efectului; Регулиране на скоростта на ефекта; Szabályozható hatássebesség; Контрол брзине ефекта; Регулювання шкоро́сти ефекта; Ρύθμιση ταχύτητας εφέ

4 Direct color select

Sélection de couleur; Selección de color; Seleção da cor; Farbauswahl; Färgval; Scelta del colore; Wybór koloru; Valba barvy; Vyber farieb; Selectarea culorilor; Избор на цвят; Szín kiválasztása; Избор боје; Выбор цвета; Επιλογή χρώματος

5 Demo mode

Mode démo; Modo demostrativo; Modo demo; Demo-Modus; Demo mode; Modalità demo; Tryb demo; Demo režim; Režim demo; Mod demo; Демо режим ; Demo üzemmód; Демо режим; Демо-режим; Λειτουργία επίδειξης

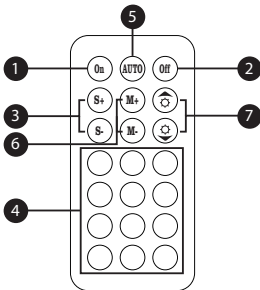

6 Mode switch

Commutateur de mode; Conmutador de modos; Conmutador de modos; Modus-Schalter; Växling av lägen; Commutatore di modalità; Przelącznik trybów; Přeřinač režimů; Preparač režimov; Comutator moduri; Превключатель на режимите; Üzemmódkapcsoló; Прекудач режима; Переключатель режимов; Επιλογή τρόπου λειτουργίας

7 Brightness switch

Changer la luminosité du rétroéclairage; Cambio del brillo de la retroiluminación; Mudança do brilho da luz de fundo; Änderung der Helligkeit der Hintergrundbeleuchtung; Ändring av bakgrundsbelysningsstyrkan; Cambio della luminosità dell'illuminazione; Zmiana jasności podświetlenia; Změna jasu podsvícení; Zmena jasu podsvietenia; Modificarea intensității luminii de fundal; Προмяна на яркостта на подсветката; Megvilágítás fényének módosítása; Промена позади́нског осветле́ња; Изменение яркости подсветки; Αλλαγή φωτεινότητας οπίσθιου φωτισμού

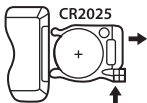

Inserting/removing battery

Inserting/removing battery; Installation/retrait de la batterie; Inserción/extracción de pila; Instalação/remoção da bateria; Einlegen/entfernen der batterie; Installation/urtagnung av batteri; Installazione/rimozione batteria; Instalacja/wyjęcie baterii; Instalace/vyjmutí baterie; Instalácia/vybratie batérie; Insertarea/înlacarea bateriei; Поставяне/премахване на батерията; Elem beszerelése / eltávolítása; Инсерти́нг/уклавање батерије; Установка/извлечение батареи; Εγκατάσταση/αφαίρεση μπαταρίας



Frequency range; *Bande de fréquence; Rango de frecuencia; Alcance da frequência; Frequenzbereich; Frekvensområde; Banda di frequenza; Zakres częstotliwości; Frekvenční rozsah; Rozsah frekvencie; Interval de frecvență; Честотен диапазон; Frekvenciartomány; фреквенцијски опсег; Частотный диапазон; Εύρος συχνότητας: 433 kHz*

Max radio frequency power transmitted; *Puissance radiofréquence maximale émise; Potencia máxima de frecuencia de radio emitida; Potência máxima emitida da frequência de rádio; Max abgegebene Funkfrequenzleistung; Maximal emitterad effekt på radiofrekvens; Potenza di radiofrequenza massima emessa; Maksymalna emitowana moc częstotliwości radiowej; Maximální vyslaný vysokofrekvenční výkon; Maximálny vyslaný výkon rádiovéj frekvencie; Puterea maximă de frecvență radio emisă; Максимальна излъчвана радиочестотна мощност; Maximálisan kibocsátott rádiófrekvenciás teljesítmény; Максимально емитована снага радио фреквенције; Максимальная излучаемая мощность радиочастоты; Μέγιστη εκπεμπόμενη ισχύς ραδιοσυχνότητων: 10 W*

EN

Assembly Tips

Please follow the instruction carefully.

Assemble the product on the open flat carton or rug to protect the product and your floor.

Use of power tools is not recommended.

It is strongly recommended that at least two people carry out the assembly.

Caution!

Never let children climb on furniture or play with furniture.

Do not stand on the chair.

Do not sit on the armrests.

The chair is for one person only!

Do not sit near the edge of the seat.

Do not place a weight that is heavier than recommended load rating.

Be careful while using sharp object which can hurt the surface or the elements of the chair.

Backlight powered by power bank (not included).

For the good backlight effect and optimal operation time on battery power, the brightness should be adjusted to the medium level. With the maximum brightness level operation time will be noticeably reduced and some effects may not be homogeneous.

General

- The safe product, conforming to the EU requirements.
- The safe product, conforming to the UKCA requirements.
- The product is made in accordance with RoHS European standard.
- 2 years limited manufacturer warranty
- The WEEE symbol (the crossed-out wheeled bin) using indicates that this product in not home waste. Appropriate waste management aids in avoiding consequences which are harmful for people and environment and result from dangerous materials used in the device, as well as improper storage and processing. Segregated household waste collection aids recycle materials and components of which the device was made. In order to get detailed information about recycling this product please contact your retailer or a local authority.

Hereby, IMPAKT S.A. declares that the equipment type NFG-2246, NFG-2247 is in compliance with Directives 2014/53/EU, 2014/30/EU and 2011/65/EU & 2015/863/EU. The full text of the EU declaration of conformity is available via the product tab at www.impact.com.pl.



FR

Conseils de montage

Veillez lire attentivement les instructions.

Le montage doit être effectué sur une surface protégée par un tapis, un carton ou tout autre matériau afin d'éviter des dommages au produit et au sol.

Le montage doit être effectué par deux personnes.

L'utilisation d'appareils électriques pour le montage n'est pas recommandée.

Attention !

Ne laissez pas les enfants grimper et jouer sur le produit.

Ne vous tenez debout pas le siège.

Ne vous asseyez pas sur les accoudoirs.

Une seule personne peut s'asseoir sur la chaise.

Ne vous asseyez pas sur le bord du siège

La charge maximale admissible ne doit pas être dépassée.

Les outils tranchants peuvent endommager la surface et les éléments du produit.

Rétroéclairage alimenté par power bank (non inclus).

Pour obtenir un un bon effet et une durée de fonctionnement optimale de la batterie, il est recommandé de régler la luminosité du rétroéclairage à un niveau moyen. Avec une puissance de rétroéclairage maximale, la durée de fonctionnement est réduite et certains effets peuvent être inégaux.

Généralités

- Produit sûr, conforme aux exigences de l'UE.
- Produit fabriqué conformément à la norme européenne RoHS.
- Garantie constructeur de 2 ans.
- Le symbole DEEE (poubelle barrée d'une croix) signifie que ce produit ne peut pas être traité comme déchet ménager. L'élimination correcte des déchets d'équipements permet d'éviter les risques pour la santé humaine et l'environnement, résultant de la présence éventuelle de substances, mélanges et composants dangereux dans l'équipement, ainsi que d'un stockage et d'un traitement inappropriés de ces équipements. La collecte sélective permet également de récupérer les matériaux et composants à partir desquels l'appareil a été fabriqué. Pour plus de détails sur le recyclage de ce produit, veuillez contacter le revendeur où vous l'avez acheté ou votre autorité locale.

Par la présente, IMPAKT SA déclare que l'appareil NFG-2246, NFG-2247 est conforme aux exigences essentielles et aux autres dispositions pertinentes des directives 2014/53/EU, 2014/30/EU et 2011/65/EU & 2015/863/EU. La déclaration de conformité CE complète est disponible sur www.impakt.com.pl dans l'onglet du produit.



ES

Indicaciones de montaje

Leer detenidamente el manual de usuario.

Realizar el montaje sobre una superficie protegida con una alfombra, una l'amina de cartón u otro material para evitar daños en el producto y el suelo.

El montaje se debe realizar entre dos personas.

No se recomienda el uso de equipos eléctricos para el montaje.

¡Importante!

No dejar a los niños subir y jugar encima del producto.

No pisar la silla.

No sentarse sobre los reposabrazos.

Solamente una persona puede estar sentada en la silla.

No sentarse en el borde del asiento

No exceder la carga máxima admisible.

Las herramientas afiladas pueden dañar la superficie y los elementos del producto.

Iluminación alimentada mediante un power bank (no incluido)

Para conseguir un buen efecto y un tiempo de funcionamiento óptimo con alimentación desde la batería se recomienda ajustar el nivel de brillo de la iluminación a un nivel medio. Para la máxima potencia de iluminación el tiempo de funcionamiento se reduce y algunos efectos pueden no ser iguales.

Generalidades

- Producto seguro, conforme a los requisitos de la UE.
- Producto fabricado de acuerdo con la norma europea RoHS.
- 2 años de garantía del fabricante.
- El símbolo WEEE (cubo de basura tachado) indica que el presente producto no se puede tratar como basura doméstica. La eliminación adecuada de los residuos de aparatos evita los riesgos para la salud humana y el medio ambiente derivados de la posible presencia de sustancias, mezclas y componentes peligrosos en los aparatos, así como del almacenamiento y procesamiento inadecuados de dichos aparatos. La recogida selectiva permite recuperar los materiales y componentes utilizados para fabricar el dispositivo. Para más detalles sobre el reciclaje del presente dispositivo, póngase en contacto con el distribuidor o con las autoridades locales competentes.

Por la presente, IMPAKT S.A. declara que el dispositivo NFG-2246, NFG-2247 con los requisitos esenciales y otras disposiciones aplicables de las directivas 2014/53/UE, 2014/30/UE y 2011/65/UE & 2015/863/UE. El texto completo de la declaración de conformidad CE está disponible en la dirección: www.impakt.com.pl, en la pestaña del producto.



PT

Indicações sobre a montagem

É necessário ler as instruções com atenção.

A montagem deve ser efetuada numa superfície protegida por um tapete, papelão ou outro material, para evitar danos no produto e no chão.

A montagem deve ser efetuada por duas pessoas.

Não se recomenda a utilização de aparelhos elétricos para a montagem.

Atenção!

Não deixe as crianças subirem para o produto ou brincarem com ele.

Não ficar de pé na cadeira.

Não sentar nos apoios de braços.

Apenas uma pessoa pode estar sentada na cadeira.

Não sentar na ponta do assento.

Não ultrapassar a carga máxima permitida.

As ferramentas afiadas podem danificar a superfície e os elementos do produto.

Iluminação alimentada por power bank (não incluído);

Para obter um bom efeito e um tempo de funcionamento ideal com pilhas recomenda-se a definição de um nível médio de brilho da luz de fundo. Na potência de brilho máxima o tempo de funcionamento será reduzido e alguns efeitos poderão não ser uniformes.

Geral

- Produto seguro, em conformidade com os requisitos UE.
- Produto produzido em conformidade com a norma europeia RoHS.
- 2 anos de garantia do produtor.
- A utilização do símbolo WEEE (caixote do lixo riscado) significa que o presente produto não pode ser tratado como lixo doméstico. O processamento adequado do equipamento usado permite evitar riscos para a saúde humana e para o meio ambiente resultantes da possível presença de substâncias, misturas ou peças perigosas, bem como o armazenamento e processamento impróprio deste equipamento. A recolha seletiva permite também recuperar os materiais e componentes com que o dispositivo foi produzido. Para obter informações detalhadas sobre a reciclagem do presente produto deve contactar o ponto de venda a retalho onde foi efetuada a compra ou uma autoridade local.

Pelo presente a IMPAKT S.A. declara que o dispositivo NFG-2246, NFG-2247 está em conformidade com os requisitos essenciais e outras disposições da diretiva 2014/53/UE, 2014/30/UE e 2011/65/UE & 2015/863/UE . A declaração de conformidade CE completa encontra-se na página www.impakt.com.pl no separador do produto.



DE

Allgemeine Installationshinweise

Bitte lesen Sie diese Anleitung sorgfältig durch.

Die Montage sollte auf einer Oberfläche durchgeführt werden, die durch einen Teppich, Pappe oder ein anderes Material geschützt ist, um Schäden am Produkt und am Boden zu vermeiden.

Die Montage sollte von zwei Personen durchgeführt werden.

Die Verwendung von elektrischen Geräten zur Montage wird nicht empfohlen.

Achtung!

Lassen Sie Kinder nicht auf das Produkt klettern oder spielen.

Stellen Sie sich nicht auf den Stuhl.

Setzen Sie sich nicht auf die Armlehnen.

Auf dem Stuhl kann nur eine Person sitzen.

Setzen Sie sich nicht auf die Sitzkante

Die maximale zulässige Belastung darf nicht überschritten werden.

Scharfe Werkzeuge können die Oberfläche sowie die Produktkomponenten beschädigen.

Hintergrundbeleuchtung wird mit einer Powerbank betrieben (nicht im Lieferumfang enthalten).

Für einen guten Effekt und eine optimale Akkulaufzeit empfiehlt es sich, die Helligkeit der Hintergrundbeleuchtung auf einen mittleren Wert einzustellen. Bei maximaler Leistung der Hintergrundbeleuchtung verkürzt sich die Laufzeit und einige Effekte sind möglicherweise nicht konsistent.

Allgemeine

• Diese Produkt ist auf Übereinstimmung mit den Anforderungen einer EU-Richtlinie.

• Diese Produkt wird in Übereinstimmung mit der RoHS Direktive hergestellt.

• 2 Jahre begrenzte Hersteller.

• Das Symbol der durchgestrichenen Mülltonne bedeutet, dass dieses Produkt nicht mit dem unsortierten Hausmüll entsorgt werden darf. Die ordnungsgemäße Behandlung von Elektro- und Elektronik-Altgeräten trägt dazu bei, dass die für Mensch und Umwelt gefährliche Substanzen, sowie durch nicht ordnungsgemäße Lagerung und Weiterverarbeitung der Altgeräte entstehen, vermieden werden. Selektive Sammlung beiträgt dazu, dass die Materialien und Komponenten, aus denen das Gerät hergestellt wurde, recycelt werden können. Die separate Sammlung und Verwertung alter Elektrogeräte verhindert, dass darin enthaltene Stoffe die Gesundheit des Menschen und die Umwelt gefährden.

IMPAKT S.A. erklärt hiermit, dass das Gerät NFG-2246, NFG-2247 den grundlegenden Anforderungen und anderen relevanten Bestimmungen der Richtlinien 2014/30/EU und 2011/65/EU & 2015/863/EU entspricht. Die vollständige CE-Konformitätserklärung finden Sie unter www.impact.com.pl in der Registerkarte Produkte.



SE

Montageanvisningar

Läs igenom bruksanvisningen.

Montage bör utföras på ett underlag täckt med matta, kartong eller annat material för att undvika produkt- eller golvsador.

Montage bör utföras av två personer.

Elektriska apparater bör helst inte användas vid montage.

Observera!

Barn får inte klättra eller leka på produkten.

Du får inte stå på fåtöljen.

Sätt dig inte på armbågsstöden.

Bara en person får sitta i fåtöljen.

Du får inte sitta på sätets kant.

Den maximala tillåtna belastningen får inte överstigas.

Vassa föremål kan skada produktens yta och element.

Bakgrundsbelysningen strömförsörjs med en power bank (medföljer ej).

För god effekt och optimal arbetstid vid batteridrift ska bakgrundsbelysningsstyrkan helst ställas in på medelnivå. Vid maximal bakgrundsbelysningsstyrka blir arbetstiden kortare och vissa effekter kan bli oenhetliga.

General

• Säker produkt som uppfyller EU: s krav.

• Produkten är tillverkad i enlighet med den europeiska RoHS-standarden.

• 2 års tillverkargaranti.

• WEEE-symbolen (överkorsad papperskorg) innebär att denna produkt inte får behandlas som hushållsavfall. Korrekt avfallshantering av utrustningen gör det möjligt att undvika risker för människors hälsa och miljön, orsakad av eventuell förekomst av farliga ämnen, blandningar och komponenter i utrustningen, samt olämplig lagring och bearbetning av sådan utrustning. Korrekt avfallshantering möjliggör även återvinning av material och komponenter inuti enheten. För detaljerad information om återvinning av denna produkt, kontakta återförsäljaren eller din lokala myndighet.

Härmed förklarar IMPAKT S.A. att NFG-2246, NFG-2247-enheten uppfyller de väsentliga kraven och andra relevanta bestämmelser i direktiven 2014/53/EU, 2014/30/EU och 2011/65/EU & 2015/863/EU. Den fullständiga CE-försäkran om överensstämmelse finns på www.impakt.com.pl på produktfiliken.



IT

Indicazioni per il montaggio

Leggere attentamente le istruzioni.

Il montaggio deve avvenire su una superficie protetta con tappeto, cartone o un altro materiale per evitare danni al prodotto e al pavimento.

Il montaggio deve essere eseguito da due persone.

Si sconsiglia l'uso di dispositivi elettrici per il montaggio.

Attenzione!

Non consentire ai bambini di arrampicarsi e giocare sul prodotto.

Non stare in piedi sulla poltrona.

Non sedersi sui braccioli.

Sulla sedia può sedere solo una persona.

Non sedersi sul bordo del sedile

Non superare il carico massimo consentito.

Strumenti affilati possono danneggiare la superficie e gli elementi del prodotto.

Illuminazione alimentata da power bank (non incluso).

Per un buon effetto e un tempo di funzionamento ottimale della batteria, si consiglia di impostare il livello di luminosità dell'illuminazione su un livello medio. Con l'illuminazione al livello massimo, il tempo di funzionamento sarà più breve e alcuni effetti potrebbero essere non uniformi.

Informazioni generali

- Prodotto sicuro, conforme ai requisiti UE.
- Il prodotto è fabbricato in conformità con la norma europea RoHS.
- 2 anni di garanzia del produttore.
- L'uso del simbolo WEEE (bidone della spazzatura sbarrato) significa che questo prodotto non può essere trattato come rifiuto domestico. Il corretto smaltimento delle apparecchiature di scarto consente di evitare rischi per la salute umana e l'ambiente, derivanti dalla possibile presenza di sostanze, miscele e componenti pericolosi nell'apparecchiatura, nonché da stoccaggio e trattamento inappropriati di tali apparecchiature. La raccolta selettiva consente inoltre il recupero dei materiali e dei componenti da cui è stato prodotto il dispositivo. Per informazioni dettagliate sul riciclaggio di questo prodotto, contattare il rivenditore presso il quale è stato acquistato o l'autorità locale.

Con la presente, IMPAKT S.A. dichiara che il dispositivo NFG-2246, NFG-2247 è conforme ai requisiti essenziali e altre disposizioni pertinenti delle Direttive 2014/53/EU, 2014/30/EU e 2011/65/EU & 2015/863/EU. La dichiarazione di conformità CE completa è disponibile su www.impakt.com.pl nella scheda del prodotto.



PL

Wskazówki dotyczące montażu

Należy dokładnie zapoznać się z instrukcją.

Montaż powinien odbywać się na powierzchni zabezpieczonej dywanem, kartonem lub innym materiałem, aby uniknąć uszkodzeń produktu oraz podłogi.

Montaż powinien być przeprowadzany przez dwie osoby.

Użycie urządzeń elektrycznych do montażu nie jest wskazane.

Uwaga!

Nie pozwalaj dzieciom wspinać się i bawić na produkcie.

Nie należy stawać na fotelu.

Nie należy siadać na podłokietnikach.

Na fotelu może siedzieć tylko jedna osoba.

Nie należy siadać na brzegu siedziska.

Nie należy przekraczać maksymalnego dopuszczalnego obciążenia.

Ostre narzędzia mogą uszkodzić powierzchnię i elementy produktu.

Podświetlenie zasilane przez power bank (brak w zestawie).

Dla uzyskania dobrego efektu i optymalnego czasu działania na zasilaniu akumulatorowym zaleca się ustawienie poziomu jasności podświetlenia na średnim poziomie. Przy maksymalnej mocy podświetlenia czas działania ulegnie skróceniu, a niektóre efekty mogą być niejednolite.

Ogólne

- Produkt bezpieczny, zgodny z wymaganiami UE.
- Produkt wyprodukowany zgodnie z europejską normą RoHS.
- 2 lata gwarancji producenta.
- Użycie symbolu WEEE (przekreślony kosz) oznacza, że niniejszy produkt nie może być traktowany jako odpad domowy. Prawidłowa utylizacja zużytego sprzętu pozwala uniknąć zagrożeń dla zdrowia ludzi i środowiska naturalnego, wynikających z możliwej obecności w sprzęcie niebezpiecznych substancji, mieszanin oraz części składowych, a także niewłaściwego składowania i przetwarzania takiego sprzętu. Zbiórka selektywna pozwala także na odzyskiwanie materiałów i komponentów, z których wyprodukowane było urządzenie. W celu uzyskania szczegółowych informacji dotyczących recyklingu niniejszego produktu należy skontaktować się z punktem sprzedaży detalicznej, w którym dokonano zakupu, lub organem władzy lokalnej.

Niniejszym IMPAKT S.A. oświadcza, że urządzenie NFG-2246, NFG-2247 jest zgodne z zasadniczymi wymaganiami oraz innymi stosownymi postanowieniami dyrektywy 2014/53/UE, 2014/30/UE i 2011/65/UE & 2015/863/UE. Pełna deklaracja zgodności CE znajduje się na stronie www.impact.com.pl w zakładce produktu.



Montážní pokyny

Pečlivě si přečtěte návod.

Montáž musí probíhat na povrchu, který je chráněn kobercem, kartonem nebo jiným materiálem, tak aby nedošlo k poškození výrobku a podlahy.

Montáž musí provádět dvě osoby.

K montáži se nedoporučuje používat elektrická zařízení.

Pozor!

Nedovolujte dětem šplhat na výrobek a hrát si na něm.

Nestoupejte si na židli.

Nesedejte si na područky.

Na židli může sedět pouze jedna osoba.

Nesedejte si na okraj sedadla

Nesmí být překročeno maximální přípustné zatížení.

Ostré nástroje mohou poškodit povrch a části výrobku.

Podsvícení napájené power bankem (v soupravě chybí).

Pro získání dobrého efektu a optimální doby působení na akumulátorovém napájení doporučujeme nastavení úrovně jasu podsvícení na střední úrovni. Při maximálním výkonu podsvícení čas fungování se zkrátí, a některé efekty mohou být nejednotné.

Obecné

- Bezpečný výrobek splňující požadavky EU.
- Zařízení je vyrobené v souladu s evropskou normou RoHS.
- 2 roky limitovaná záruka producenta.
- Použití symbolu WEEE (škrtnutý koš) znamená, že s tímto výrobkem nelze nakládat jak s domácím odpadem. Správnou likvidaci výrobku pomáháte předcházet škodlivým následkům, které mohou mít nebezpečný vliv na lidi a životní prostředí, z možné přítomnosti nebezpečných látek, směsí, nebo komponentů, jakož i nesprávné skladování a zpracování takového výrobku. Tříděný sběr odpadu pomáhá recyklovat materiály a součásti, ze kterých bylo zařízení vyrobeno. Podrobné informace o recyklaci tohoto výrobku Vám poskytne prodejce, nebo místní orgány státní správy.

Impakt S.A. tímto prohlašuje, že zařízení NFG-2246, NFG-2247 je v souladu se směrnicemi: 2014/53/EU, 2014/30/EU a 2011/65/EU & 2015/863/EU. Plně znění prohlášení o shodě EU je k dispozici na internetové stránce www.impakt.com.pl v záložce při produktu.



SK

Pokyny pre montáž

Prečítajte si pozorne tieto pokyny.

Montáž by sa mala vykonať na povrchu, ktorý je chránený kobercom, kartónom alebo iným materiálom, aby nedošlo k poškodeniu produktu a podlahy.

Montáž by mali vykonávať dve osoby.

Použitie elektrických zariadení na montáž sa neodporúča.

Pozor!

Nedovoľte deťom, aby liezli po produkte a hrali sa na ňom.

Nestojte na kresle.

Nesadajte si na laktové opierky.

V kresle môže sedieť iba jedna osoba.

Nesadajte si na okraj sedadla.

Maximálne povolené zaťaženie sa nesmie prekročiť.

Ostré nástroje môžu poškodiť povrch a jednotlivé prvky produktu.

Podsvietenie napájané power bankom (v súprave chýba).

Pre získanie dobrého efektu a optimálnej doby pôsobenia na akumulátorovom napájaní odporúčame nastavenie úrovne jasú podsvietenia na strednej úrovni. Pri maximálnom výkone podsvietenia čas pôsobenia sa skrúti, a niektoré efekty môžu byť nejednotné.

Všeobecné

- Bezpečný výrobok splňujúci požiadavky EÚ.
- Zariadenie je vyrobené v súlade s európskou normou RoHS.
- 2 roky limitovaná záruka producenta.
- Použitie symbolu WEEE (škrtnutý kôš) znamená, že s týmto výrobkom nemožno nakladať ako s domácim odpadom. Správnu likvidáciu výrobku pomáhate predchádzať škodlivým následkom, ktoré môžu mať nebezpečný vplyv na ľudí a životné prostredie, z možnej prítomnosti nebezpečných látok, zmesí, alebo komponentov, ako aj nesprávne skladovanie a spracovanie takéhoto výrobku. Triedený zber odpadu pomáha recyklovať materiály a komponenty, z ktorých boli tieto zariadenia vyrobené. Podrobné informácie o recyklácii tohto výrobku Vám poskytnie predajca, alebo miestne orgány štátnej správy.

IMPAKT S.A. týmto prehlasuje, že zariadenie NFG-2246, NFG-2247 je v súlade so smernicami: 2014/53/EU, 2014/30/EU a 2011/65/EU & 2015/863/EU. Plné znenie vyhlásenia o zhode EÚ je k dispozícii na internetovej stránke www.impact.com.pl v záložke pri produkte.



RO

Instrucțiuni privind asamblarea

Citiți cu atenție instrucțiunile.

Instalarea trebuie să aibă loc pe o suprafață protejată de un covor, carton sau alt material pentru a evita deteriorarea produsului și a podelei.

Instalarea trebuie efectuată de două persoane.

Nu este recomandată utilizarea dispozitivelor electrice pentru asamblare.

Atenție!

Nu permiteți copiilor să urce și să se joace pe produs.

Nu vă urcați pe scaun.

Nu vă așezați pe cotiere.

Pe scaun poate sta doar o singură persoană.

Nu vă așezați pe marginea scaunului.

Se interzice depășirea sarcinii maxime.

Instrumentele ascuțite pot deteriora suprafața și componentele produsului.

Iluminare alimentată prin power bank (nu este inclus în set).

Pentru un efect ideal și o durată de viață optimă a bateriei, se recomandă să setați nivelul de luminozitate a luminii de fundal la mediu. Dacă se setează puterea maximă a luminii de fundal, durata de funcționare va fi redusă și este posibil ca unele efecte să nu fie adecvate.

Generale

- Produsul este unul sigur, conform cu cerințele UE.
- Acest produs este fabricat în concordanță cu standardul european RoHS.
- 2 ani cu răspundere limitată.
- Utilizarea simbolului WEEE (pubela tăiată cu un X) indică faptul că acest produs nu este deoseu menajer. Când reciclați deșeurile în mod corespunzător protejați mediul înconjurător. Colectarea separată a echipamentului folosit ajută la eliminarea efectelor daunatoare pentru sănătatea umană, cauzate de depozitarea și prelucrarea necorespunzătoare a acestor echipamente. Colectarea separată ajută de asemenea, la recuperarea materialelor și componentelor scoase din uz pentru producția dispozitivului în cauză. Pentru informații detaliate privind reciclarea acestui produs va rugăm să contactați vânzătorul sau autoritățile locale.

Prin prezenta, IMPAKT S.A. declară ca echipamentul de tip NFG-2246, NFG-2247 este în conformitate cu Directivele: 2014/53/UE, 2014/30/UE și 2011/65/UE & 2015/863/UE. Textul complet al declarației de conformitate UE este disponibil la adresa de internet www.impakt.com.pl, în pagina produsului.



BG

Съвети за инсталиране

Прочетете внимателно инструкциите.

Монтажът трябва да се извърши върху повърхност, защитена от килим, картон или друг материал, за да се избегне повреда на продукта и пода.

Монтажът трябва да се извършва от двама души.

Не е препоръчително да се използва електрическо оборудване за монтажа.

Внимание!

Не позволявайте на децата да се катерят и да играят на продукта.

Не стойте на стола.

Не сядайте на подлакътниците.

Само един човек може да сяда на стола.

Не сядайте на края на седалката.

Да не се превишава максимално допустимото натоварване.

Острите инструменти могат да повредят повърхността и елементите на продукта.

Подсветка, захранвана от power bank (не е включен в комплекта).

За по-добър ефект и оптимално време на работа на батерията се препоръчва да настроите нивото на яркост на подсветката на средно ниво. При подсветка на максимална мощност, времето за работа ще бъде намалено и някои ефекти могат да бъдат неравномерни.

Общи условия

- Безопасен продукт, съобразен с изискванията на ЕС.
- Продуктът е произведен в съответствие със Европейския RoHS стандарт.
- 2 г. гаранция от производителя.
- Символът на WEEE (зачертана с кръст кофа за боклук), показва, че този продукт не е домашен отпадък. С подходящи средства за управление на отпадъците се избягват на последиците, които са вредни за хората и околната среда и са резултат от опасни материали, използвани в устройството, както и неправилно съхранение и обработка. Защитете околната среда, като рециклирате опасни отпадъци подходящо. За да получите подробна информация за рециклиране на този продукт, моля, свържете се с вашия търговец или местна власт.

С настоящото IMPAKT S.A. декларира, че съоръжение тип NFG-2246, NFG-2247 е в съответствие с Директиви 2014/53/UE, 2014/30/UE и 2011/65/UE & 2015/863/UE. Пълният текст на ЕС декларацията за съответствие е достъпен на раздела за продукти на адрес www.impakt.com.pl.



HU

Szerelésre vonatkozó tudnivalók

Figyelmesen olvassa el a használati utasítást.

A szereléshez a padlóra szőnyeget, kartont vagy egyéb anyagot kell letenni, hogy a termék és a padló ne sérüljön.

A szerelést két embernek kell végeznie.

A szereléshez elektromos berendezések használatára nincs szükség.

Figyelem!

Ne engedje, hogy gyermekek játszanak a terméken!

Tilos fotelra tenni!

Tilos a kartámaszra ülni!

A fotelban csak egy ember ülhet!

Tilos az ülőfelület szélére ülni!

A megengedett legnagyobb terhelést nem szabad túllépni!

Éles eszközök felsérthetik a termék felületét és elemeit!

A háttérvilágítás áramellátása power bank-ról (nincs készletben)

A jó hatás és az optimális akkumulátor -élettartam érdekében ajánlatos közepesre állítani a háttérvilágítás fényerejét. A maximális világítási teljesítmény lerövidíti a munkaidőt, és egyes hatások nem lesznek homogének .

Általános

• A termék biztonságos, megfelel az európai uniós követelményeknek.

• A termék megfelel az RoHS szabványnak.

• 2 év gyártói garancia.

• A WEEE jelölés (áthúzott kuka) használata azt jelöli, hogy az adott termék nem kezelhető háztartási hulladékként. Az elavult eszköz megfelelő ártalmatlanítása által elkerülhető az emberi egészségnek és a környezetnek a veszélyeztetése, amit a készülékben előforduló veszélyes anyagok, keverékek vagy alkatrészek okozhatnak, továbbá kiküszöböli a készülék nem megfelelő tárolását és kezelését. A szelektív gyűjtés lehetővé teszi azoknak az anyagoknak és alkatrészeknek a visszanyerését, amelyekből a készülék készült. A termék újrahasznosításával kapcsolatos részletes tájékoztatásért keresd fel a kiskereskedelmi értékesítési pontot, ahol a terméket vetted, vagy a helyi hatóságot.

Az IMPAKT S.A. kijelenti, hogy az NFG-2246, NFG-2247 készülék megfelel a 2014/53/EU, 2014/30/EU és 2011/65/EU & 2015/863/EU irányelvek alapvető követelményeinek és egyéb vonatkozó rendelkezéseinek. A teljes CE megfelelőségi nyilatkozat a www.impakt.com.pl oldalon a termék fül alatt található.



RS

Упутства за монтажу

Пажљиво прочитајте упутства.

Инсталацију треба извести на површини заштићеној тепихом, картоном или другим материјалом како би се избегло оштећење производа и пода.

Инсталацију требају извести двије особе.

Не препоручује се употреба електричних уређаја за састављање.

Пажња!

Не дозволите деци да се пењу и играју на производу.

Немојте стајати на столици.

Не седите на наслонима за руке.

Само једна особа може да седи на столици.

Не седите на ивици седишта

Максимално дозвољено оптерећење не сме се прекорачити.

Оштри алати могу оштетити површину и елементе предње стране.

Позадинско осветљење покреће powerbank (није укључен)

За добар ефекат и оптимално време рада батерије, препоручује се да осветљење позадинског осветљења поставите на средњи ниво. Са осветљењем при највећој снази, време рада ће се смањити и неки ефекти могу бити неуједначени.

Опште

- Безбедни производ, у складу са захтевима ЕУ.
- Произвођен у складу са европским стандардом ROHS.
- 2 године гаранције произвођача.
- Употреба симбола WEEE (прецртана канта) означаје да према овом производу неможе се опходити као према кућним отпадима. Исправна утилизација искоришћеног уређаја омогућава избегавање опасности за здравље људи и животне средине, који могу се објавити због могуће присутности опасних супстанција, мешавина или дела уређаја, чак и неисправног складирања и рециклирања таквих уређаја. Селективно складирање омогућава чак и рециклирање материјала и дела од којих је био направљен уређај. За детаљне информације у оквиру рециклирања овог производа мора да се контактира малопродају у којој купили сте производ, или са органом локалној власти.

ИМПАКТ С.А. изјављује да уређај NFG-2246, NFG-2247 је у складу са основним захтевима и другим прикладним одлуцама директиве 2014/53/EU, 2014/30/EU и 2011/65/EU & 2015/863/ EU. Чitava декларација услашеношћу CE налази се на вебстраници www.impact.com.pl у секцији производа.



RU

Советы по установке

Внимательно ознакомьтесь с инструкцией.

Установка должна осуществляться на поверхности, защищенной ковром, картоном или другим материалом, чтобы избежать повреждения изделия и пола.

Установка должна выполняться двумя людьми.

Использование электрических устройств для сборки не рекомендуется.

Внимание!

Не позволяйте детям залезать и играть на изделии.

Не вставайте на кресло.

Не садитесь на подлокотники.

На кресле может сидеть только один человек.

Не садитесь на край кресла

Не превышайте максимально допустимой нагрузки.

Острые инструменты могут повредить поверхность и элементы изделия.

Подсветка с электропитанием от power bank (не прилагается в комплекте).

Для получения хорошего эффекта и оптимального времени работы на аккумуляторной батарее, рекомендуется установить яркость подсветки на среднем уровне. При максимальной мощности подсветки время работы будет снижено, а некоторые эффекты могут быть неоднородными.

Общая информация

- Продукт безопасен, соответствует требованиям ЕС и ТС.
- Продукт изготовлен согласно европейской норме RoHS.
- 2 года ограниченной гарантии изводителя
- Использование символа WEEE (перечёркнутый мусорный бак) обозначает то, что продукт не может рассматриваться в качестве бытовых отходов. Для получения более подробной информации относительно переработки продукта, обратитесь в розничный пункт продажи, в котором вы купили данный продукт или же с локальным органом власти.

Таким образом, ИМПАКТ S.A. заявляет, что устройство NFG-2246, NFG-2247 соответствует директиве 2014/53/UE, 2014/30/UE и 2011/65/UE & 2015/863/UE. Полный текст декларации соответствия CE доступна во вкладке продукта на сайте www.impakt.com.pl.



GR

Οδηγίες συναρμολόγησης

Διάβασε προσεκτικά τις οδηγίες.

Η συναρμολόγηση θα πρέπει να πραγματοποιείται σε μια επιφάνεια που προστατεύεται από χαλί, χαρτόνι ή άλλο υλικό για να αποφευχθεί ζημιά στο προϊόν και στο πάτωμα.

Η συναρμολόγηση θα πρέπει να πραγματοποιείται από δύο άτομα.

Δεν συνιστάται η χρήση ηλεκτρικών συσκευών για τη συναρμολόγηση.

Προσοχή!

Μην επιτρέπεις στα παιδιά να ανεβαίνουν ή να παίζουν με το προϊόν.

Μην στέκεσε στην καρέκλα.

Μην κάθεστε στα στηρίγματα βραχιόνων.

Στην καρέκλα μπορεί να κάθεται μόνο ένα άτομο.

Μην κάθεσε στην άκρη του καθίσματος

Δεν πρέπει να υπερβγαίνεται το μέγιστο επιτρεπόμενο φορτίο.

Τα αιχμηρά εργαλεία μπορούν να καταστρέψουν την επιφάνεια και τα στοιχεία του προϊόντος.

Ο οπίσθιος φωτισμός τροφοδοτείται από το power bank (δεν περιλαμβάνεται στο σετ)

Για την επίτευξη ενός καλού αποτελέσματος και του βέλτιστου χρόνου λειτουργίας του συσσωρευτή, συνιστάται να ρυθμίσεις το επίπεδο φωτεινότητας του οπίσθιου φωτισμού σε μεσαίο επίπεδο. Με τον οπίσθιο φωτισμό στη μέγιστη ισχύ, ο χρόνος λειτουργίας θα μειωθεί και ορισμένα εφέ μπορεί να είναι ανομοιογενή.

Γενικά

- Ασφαλές προϊόν, συμβατό με τις απαιτήσεις της ΕΕ.
- Το προϊόν κατασκευάζεται σύμφωνα με το Ευρωπαϊκό πρότυπο RoHS.
- 2ετή εγγ
- Η χρήση του συμβόλου WEEE (διαγραμμένος κάδος απορριμμάτων) δηλώνει ότι δεν μπορείτε να αντιμετωπίσετε αυτό το προϊόν ως οικιακό απόβλητο. Η σωστή απόρριψη του παλιού εξοπλισμού συμβάλει στην αποτροπή πιθανώς αρνητικών επιπτώσεων στο περιβάλλον και τη δημόσια υγεία, που προκύπτουν από την πιθανή παρουσία επικίνδυνων ουσιών, μειγμάτων και εξαρτημάτων, καθώς και την ακατάλληλη αποθήκευση και επεξεργασία αυτού του εξοπλισμού. Η χωριστή συλλογή επιτρέπει επίσης την ανάκτηση υλικών και εξαρτημάτων από τα οποία κατασκευάστηκε η συσκευή. Για περισσότερες πληροφορίες σχετικά με την ανακύκλωση αυτού του προϊόντος, επικοινωνήστε με το κατάστημα λιανικού εμπορίου από όπου αγοράσατε το προϊόν ή τις τοπικές αρχές.

Με την παρούσα, η εταιρεία IMPAKT S.A. δηλώνει ότι η συσκευή NFG-2246, NFG-2247 συμμορφώνεται με τις βασικές απαιτήσεις και άλλες σχετικές διατάξεις των οδηγιών 2014/53/ΕΕ, 2014/30/ΕΕ και 2011/65/ΕΕ & 2015/863/ΕΕ. Η πλήρης δήλωση συμμόρφωσης CE διατίθεται στη διεύθυνση www.impakt.com.pl στην καρτέλα προϊόντος.



WWW.GENESIS-ZONE.COM